

- APLIKASI**
- Kanopi
 - Teras
 - Carport
 - Selasar / Walkway
 - Garasi
 - Aplikasi serupa lainnya

PENYIMPANAN

- Simpan Rooftop[®] di tempat yang jauh dari api atau pemanas.
- Hindarkan kontak langsung dengan lantai/tanah dan benda tajam atau keras lainnya.

INSTALASI & PEMOTONGAN

Pemotongan sebaiknya dilakukan dengan mesin pemotong (gerinda) untuk hasil yang rata dan sesuai dengan keinginan. Instalasi dapat menggunakan alat pertukangan biasa seperti: meteran, obeng, bor, dll



AKSESORIS PENUNJANG



ROOFSEAL

Diameter 32 mm
Warna: Putih.



ED70

Ukuran 70 x 70 mm
Tebal 2 mm
Panjang 6 M
Warna: Putih.

SDS dapat dibeli di toko bangunan. Roofseal[®] dan ED70 dapat dibeli di PT. SUMBER DJAJA PERKASA.

PETUNJUK INSTALASI

1. Persiapkan Gording/Reng

Pastikan gording yang dipakai lurus dan rata. Tarik garis lurus perbaris sebelum pemasangan atap.

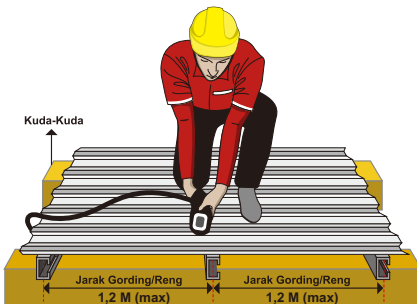

2. Sudut Kemiringan

Sudut kemiringan minimal 10°. Jarak gording pertama dari titik tengah pertemuan kuda-kuda maksimal 10 cm.

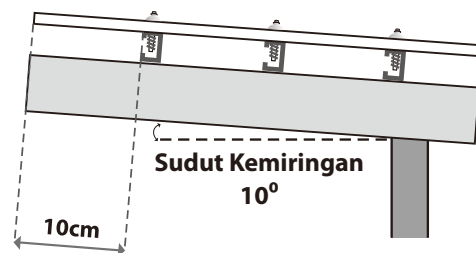

3. Pasang Atap Rooftop[®] C-series

Pasang atap Rooftop[®] C-series secara Interlock.

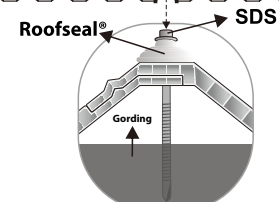
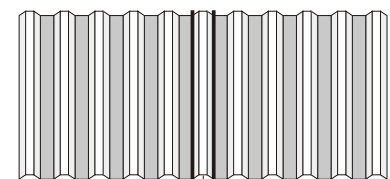
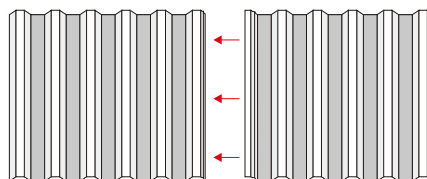

INTERLOCK

4. Pemasangan Roofseal® dan SDS

Pasang Roofseal® dan SDS secara lengkap dan urut dari atas ke bawah (dari point 1,2,3 dst.) seperti gambar di bawah. Lepas seal / "cincin" karet yang ada pada SDS dan gantikan dengan Roofseal®. (1 M² membutuhkan 4 SDS & 4 Roofseal®).

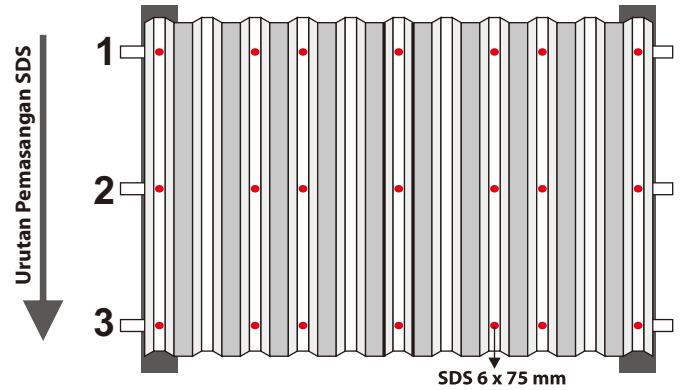

5. Aplikasi Atap Lengkung

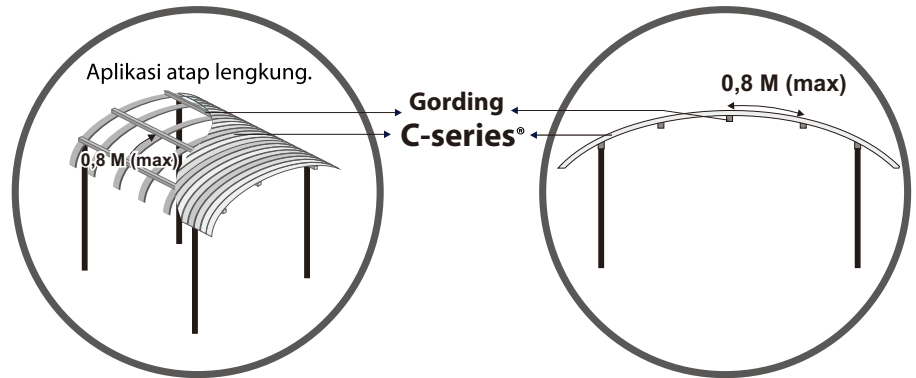

6. Pemasangan Profil ED 70

- Posisikan profil ED pada bagian ujung atap Rooftop®.
- Berikan jarak sekitar 20 - 25 mm dari bagian ujung atap Rooftop® untuk memastikan rongga udara tidak tertutup.
- Eratkan profil ED 70 dengan menggunakan sekrup SDS 30 mm dan Roofseal® dengan jarak setiap 0,82 M. Pastikan sekrup SDS terpasang pada bagian "punuk / gunung" profil atap, bukan pada bagian lembah.

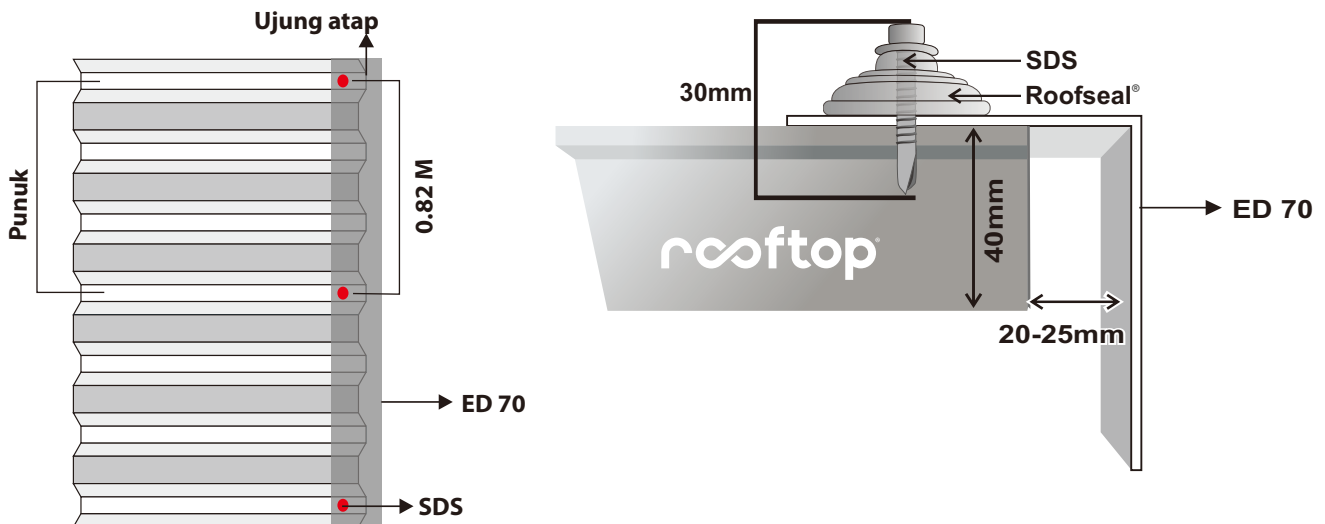

Produk ROOFTOP® C-series bergaransi hingga 12 tahun, untuk lebih detailnya harap lihat Dokumen "SYARAT JAMINAN GARANSI ROOFTOP C-SERIES" di www.rooftop.co.id

ROOFTOP® is a registered trademark of PT. SUMBER DJAJA PERKASA