

rooftop[®] ATAP DINGIN FX

KUAT | RINGAN | EKONOMIS

15
Tahun
Garansi

S & K Berlaku



Atap Dingin ROOFTOP® FX adalah atap uPVC bergelombang dengan formulasi pelindung UV berkualitas. Material ini membuat atap ROOFTOP® FX dapat meredam panas dengan efektif tanpa membutuhkan tambahan insulasi, tidak dapat berkarat, tahan lama dan cocok untuk diaplikasikan baik sebagai atap maupun pelapis dinding (*wall cladding*), menggantikan atap dengan material lain sebagai logam, asbes maupun polikarbonat.

SPESIFIKASI TEKNIS		
Lebar	1.13 Meter (efektif 1.05 Meter)	
Panjang	6 M' / 8M' / 10M' / 12M', Custom**	
Tebal	DOFF ± 2.5 mm SEMI TRANSPARAN ± 2.3 mm	DOFF ± 2.0 mm SEMI TRANSPARAN ± 2.0 mm
Jarak Reng/Gording	0.75 M (max)	
Berat	DOFF ± 5.1 kg/M' SEMI TRANSPARAN ± 4.5 kg/M'	DOFF ± 4.3 kg/M' SEMI TRANSPARAN ± 3.5 kg/M'
Bahan Baku	uPVC dengan UV Protection & Heat Stabilizer	
Sudut Kemiringan	*15°	
Tipe	DOFF (Biru Tua & Putih) & SEMI TRANSPARAN (Putih)	
<small>*Disarankan **Dengan Minimum Order Quantity (MOQ) Tertentu</small>		

KEUNGGULAN



Ruangan lebih **DINGIN** tanpa insulasi



TIDAK BERISIK saat hujan



Tahan Asam & Garam, **TIDAK AKAN BERKARAT**



Harga terjangkau & minim perawatan, **EKONOMIS**



APLIKASI

1. Atap Gudang & Pabrik
2. Penutup Dinding (*Wall Cladding*)
3. Bangunan Komersial (Gedung Olahraga, Mall, Pertokoan)
4. Canopy, Garasi & Teras, dll

AKSESORIS

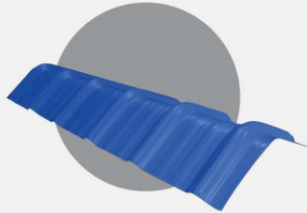

TOP RIDGE

Lebar : 345 mm
 Panjang : 1.13 M (efektif 1.05 M)
 Warna : Biru Tua & Putih

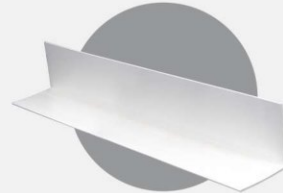

ED 70

Lebar : 70 x 70 mm
 Tebal : 2 mm
 Panjang : 6 M
 Warna : Putih



ROOFSEAL®

Diameter : 32 mm
 Warna : Biru Tua & Putih
 (Digunakan dengan SDS 75 mm)



ROOFSEAL® PRO

Diameter : 32 mm
 Diameter Tutup : 18.1 mm
 Warna : Biru Tua & Putih
 (Digunakan dengan SDS 75 mm)

PETUNJUK INSTALASI

1. Persiapan gording / reng:

Pastikan gording yang digunakan dalam kondisi lurus dan rata. Tarik garis lurus perbaris sebelum pemasangan atap. Saat memasang, wajib menggunakan papan lebar untuk pijakan agar atap tidak melengkung.

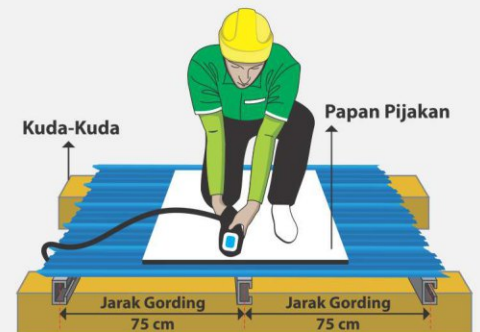

2. Sudut Kemiringan

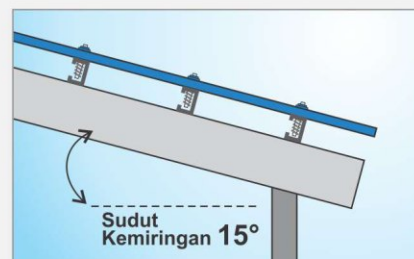
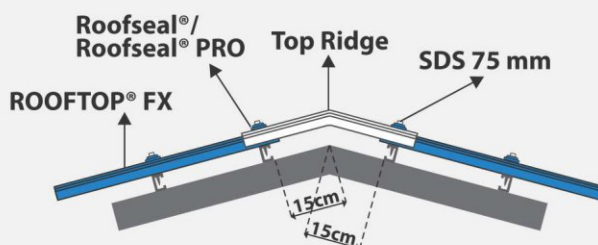

3. Pasang atap secara interlock

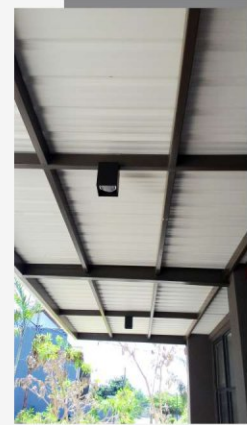
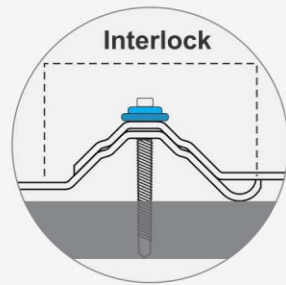
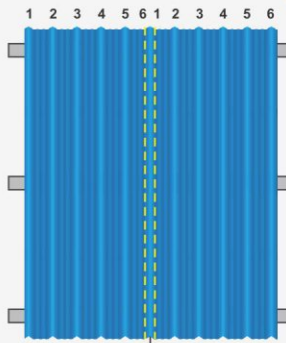
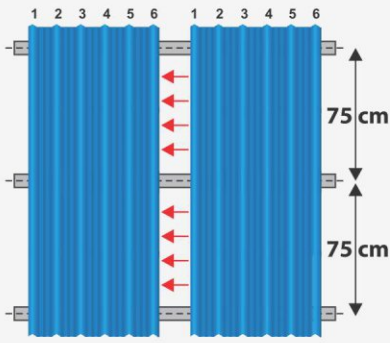

4. Pasang SDS sesuai gambar di bawah ini

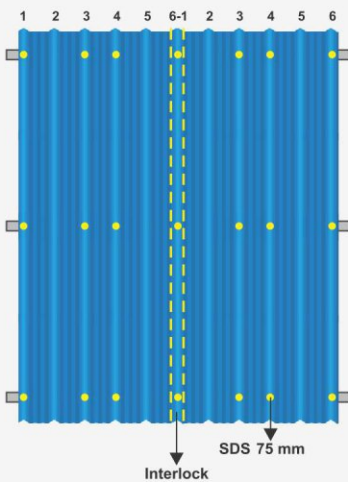

(1 M² membutuhkan 5 SDS & 5 Roofseal® / Roofseal® PRO)

5. Overlap

Panjang Overlap (bila ada) adalah 30 cm (sudut kemiringan 15°). Pada overlap pastikan Roofseal®/ Roofseal® PRO dan SDS dipasang tepat pada gording/ reng untuk menghindari adanya resiko kebocoran.

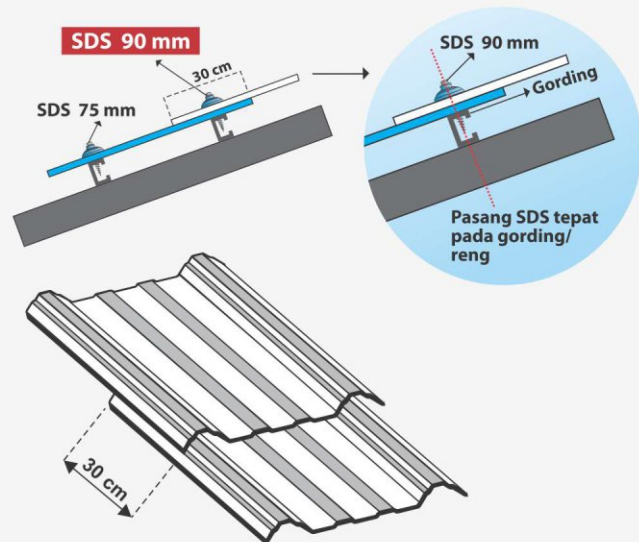

ROOFTOP® FX is registered trademark of PT. SUMBER DJAJA PERKASA

Produk ROOFTOP® FX bergaransi hingga 15 tahun, untuk lebih detailnya harap lihat dokumen "SYARAT JAMINAN GARANSI ROOFTOP® FX" di www.rooftop.co.id



Manufactured by:



PT. SUMBER DJAJA PERKASA

FACTORY & HEAD OFFICE

Raya Pilang KM 8 No. 88 Kec. Wonoayu, Sidoarjo 61273.
Phone: +62-31-88.555.88. Fax: +62-31-88.557.99
WA. +62-811-355.0057

SHOWROOM JAKARTA

Rukan Sedayu Square Blok M No. 005 Jl. Kamal Raya
Outering Road Cengkareng Barat, Jakarta Barat 11730
Phone: +62-21-2255.3677 WA.+62-82-111.953395

📧 rooftop.id

🌐 rooftop.idn

🌐 rooftop.co.id