

PENYIMPANAN:

- Simpan Rooftop® di tempat yang jauh dari api atau pemanas.
- Hindarkan kontak langsung dengan lantai/ tanah dan benda tajam atau keras lainnya.

INSTALASI & PEMOTONGAN

Pemotongan sebaiknya dilakukan dengan mesin pemotong (gerinda) untuk hasil yang rata dan sesuai dengan keinginan. Instalasi dapat menggunakan alat pertukangan biasa seperti: meteran, obeng, bor, dll



AKSESORIS PENUNJANG



SDS dapat dibeli di toko bangunan. Aksesoris penunjang lainnya dapat dibeli di PT. SUMBER DJAJA PERKASA.

PETUNJUK INSTALASI

- 1** Persiapkan Gording/Reng
 - Pastikan gording yang dipakai lurus dan rata
 - Tarik garis lurus perbaris sebelum pemasangan atap

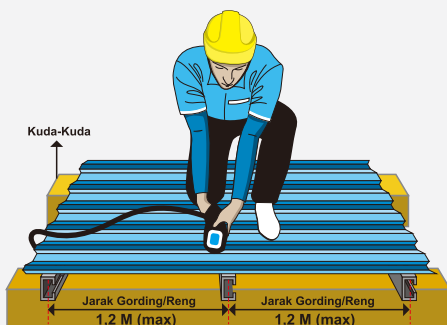

- 2** Sudut Kemiringan

Sudut kemiringan disarankan minimal 15°. Jarak gording pertama dari titik tengah pertemuan kuda-kuda maksimal 10 cm.

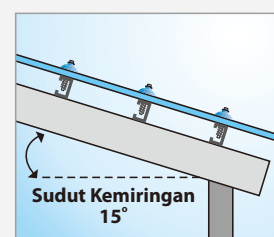
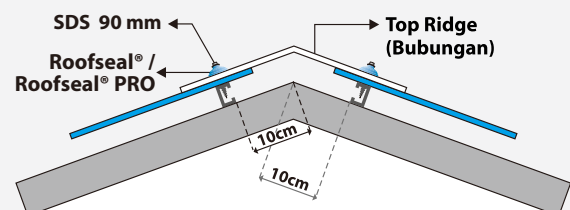

3 Pasang atap Rooftop® secara Interlock

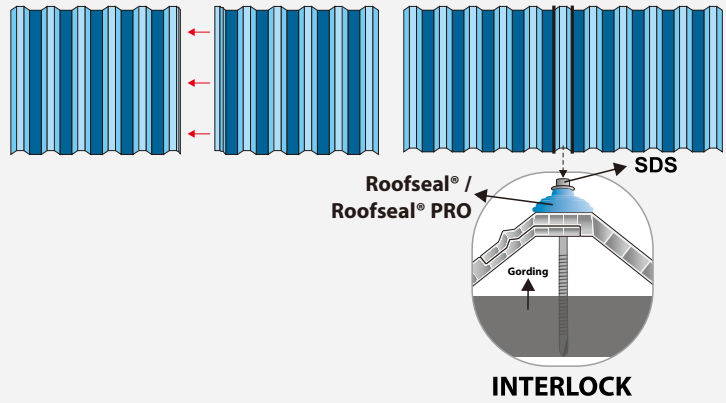

4 Pemasangan Roofseal® dan SDS
Pasang Roofseal® / Roofseal® PRO dan SDS secara lengkap dan urut dari atas ke bawah (dari point 1,2,3 dst.) seperti gambar di bawah. (1 M² membutuhkan 4 SDS & 4 Roofseal® / Roofseal® PRO).

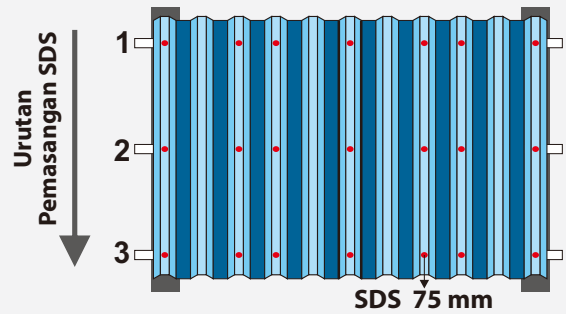

Cara pemasangan Roofseal® / Roofseal® PRO yang benar

Lepas seal / "cincin" karet yang ada pada SDS dan gantikan dengan Roofseal® / Roofseal® PRO. Pasang Roofseal® / Roofseal® PRO pada atap Rooftop® dengan menggunakan bor dan pastikan agar tidak terjadi **overdrilling** maupun **underdrilling** karena hal ini dapat meningkatkan potensi bocor. Apabila menggunakan Roofseal® PRO, pastikan penutup telah ditutup dengan presisi setelah proses sekrup selesai.

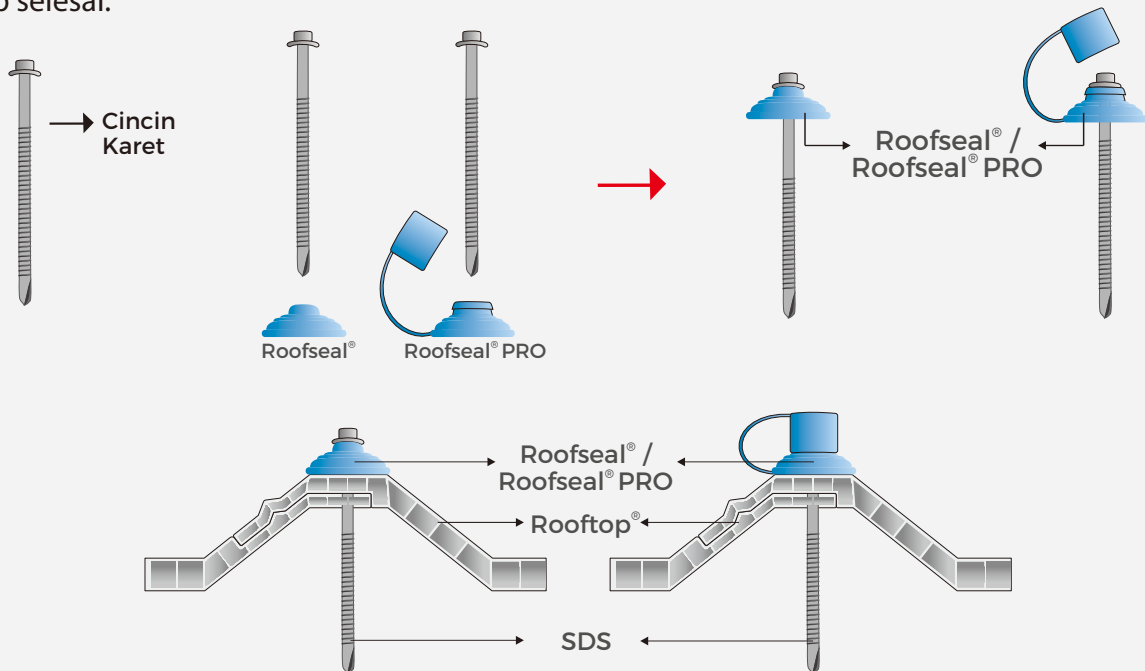

5 Panjang Overlap (bila ada) adalah 30 cm (sudut kemiringan 15°). Pada overlap, pastikan Roofseal® / Roofseal® PRO dan SDS dipasang tepat pada gording/ reng untuk menghindari adanya resiko kebocoran.

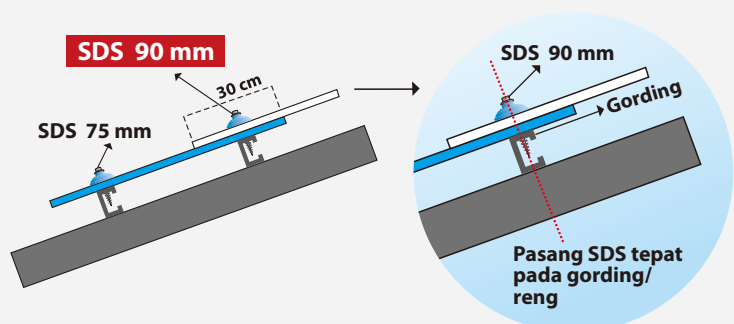

6 Pasang Talang sesuai petunjuk di bawah ini.

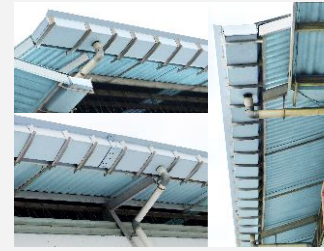
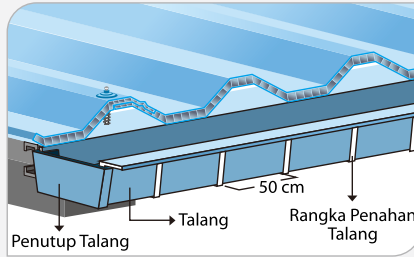
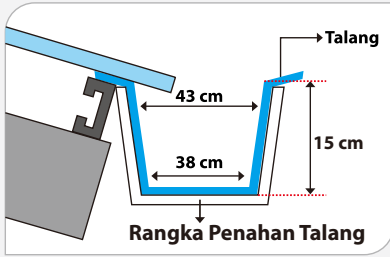

7 Aplikasi atap lengkung

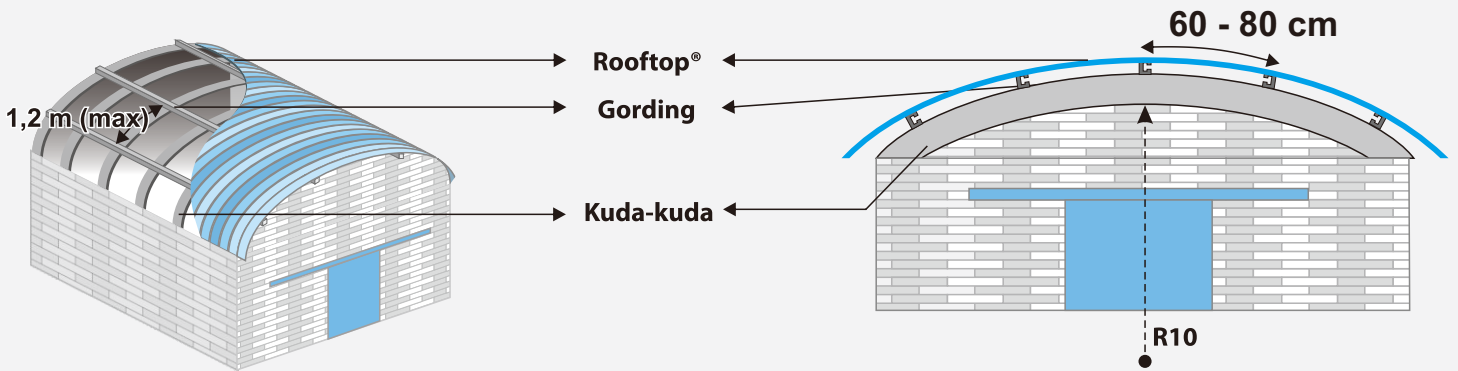

8 Pemasangan Profil ED 70

- Posisikan profil ED pada bagian ujung atap Rooftop®.
- Berikan jarak sekitar 20 – 25 mm dari bagian ujung atap Rooftop® untuk memastikan rongga udara tidak tertutup.
- Eratkan profil ED 70 dengan menggunakan sekrup SDS 30 mm dan Roofseal® / Roofseal® PRO dengan jarak setiap 0,82 M. Pastikan sekrup SDS terpasang pada bagian “punuk / gunung” profil atap, bukan pada bagian lembah.

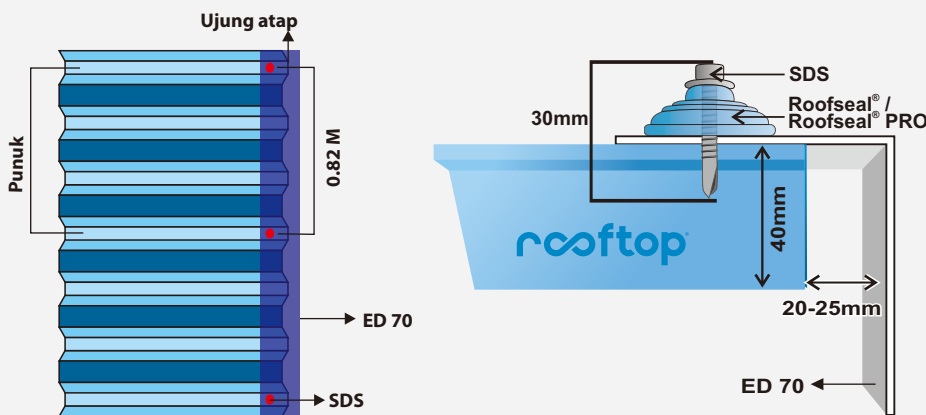

Produk ROOFTOP® bergaransi hingga 15 tahun, untuk lebih detailnya harap lihat Dokumen “SYARAT JAMINAN GARANSI ROOFTOP” di www.rooftop.co.id

ROOFTOP® is a registered trademark of PT. SUMBER DJAJA PERKASA